



Mehrzweckfenster

Insektenschutz

Schiebeanlagen

---

Inh.: Daniela Posch Dorfstr. 39 , 09526 Pfaffroda - Hallbach

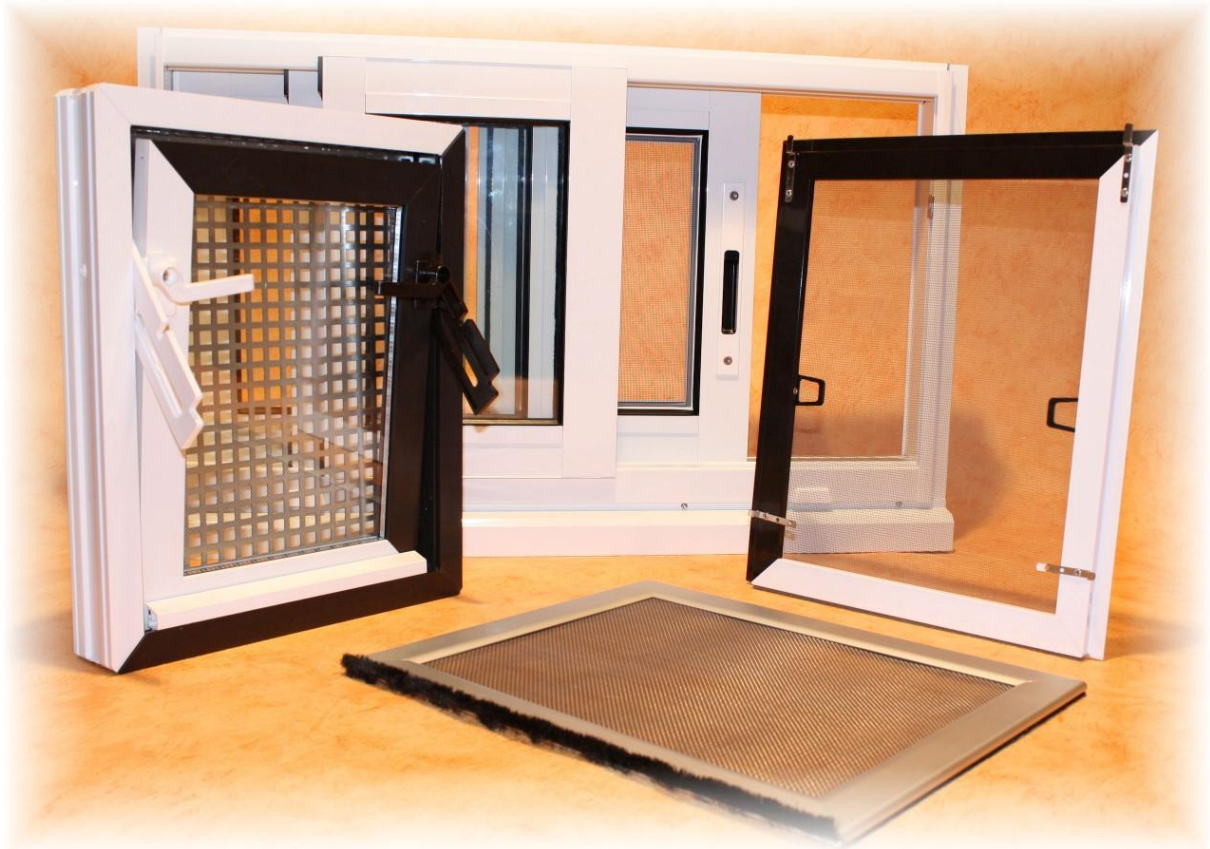

# Profilübersicht

## Insektenschutz – Spannrahmen

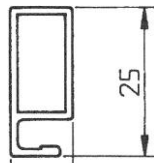

**Profil  
302**

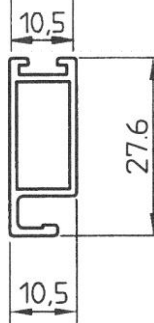

**Profil  
306**

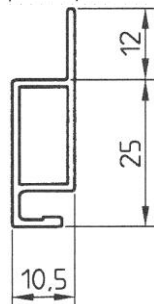

**Profil  
305**

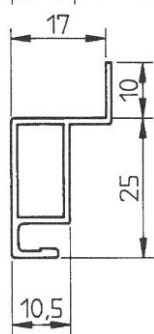

**Profil  
17**

# Profilübersicht

## Insektenschutz – Tür

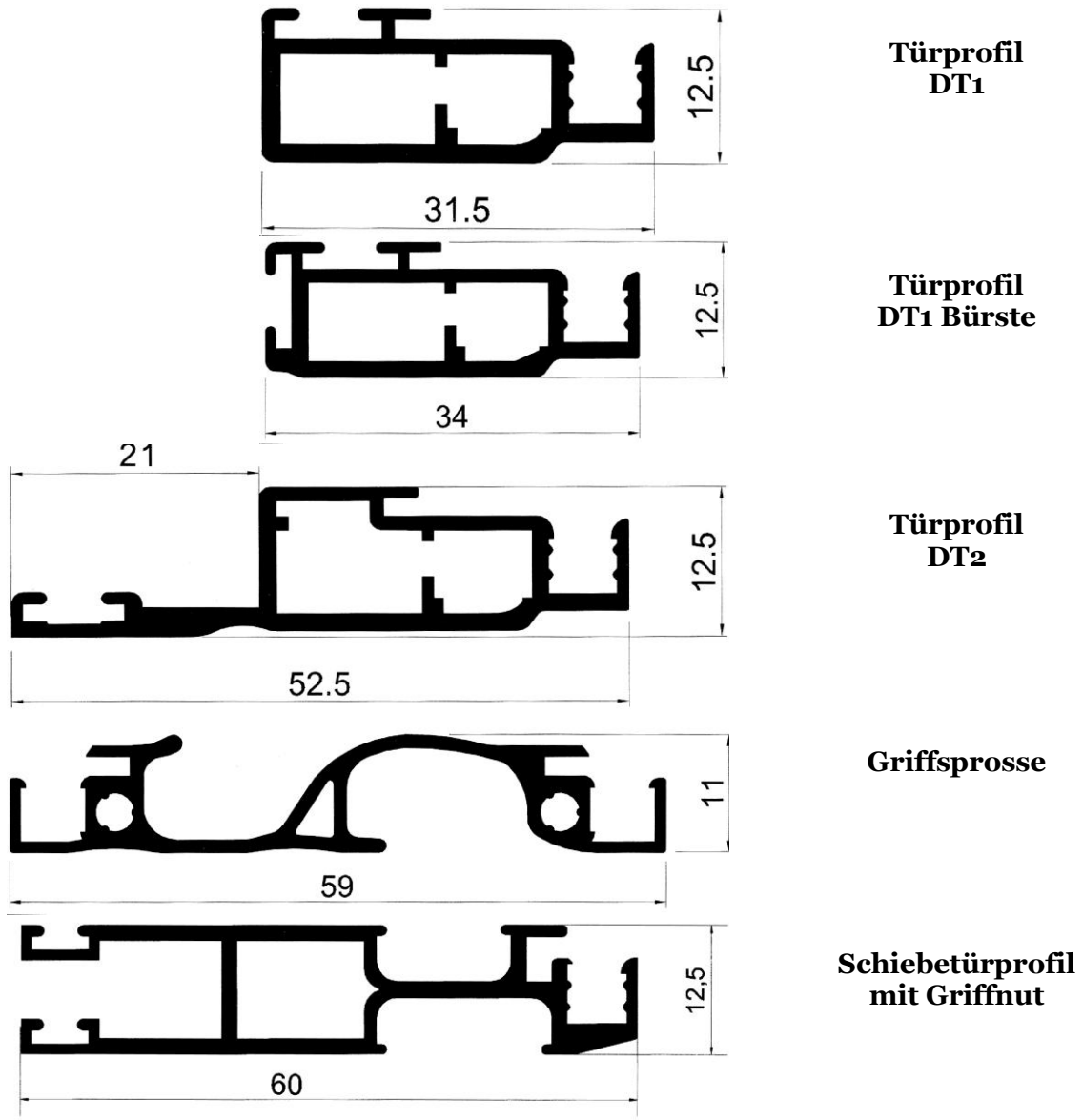

**Türprofil  
DT1**

**Türprofil  
DT1 Bürste**

**Türprofil  
DT2**

**Griffspresse**

**Schiebetürprofil  
mit Griffnut**

# Profilübersicht

## Insektenschutz – Rollo

Als Rollo vertikal für Fenster und horizontal für Tür

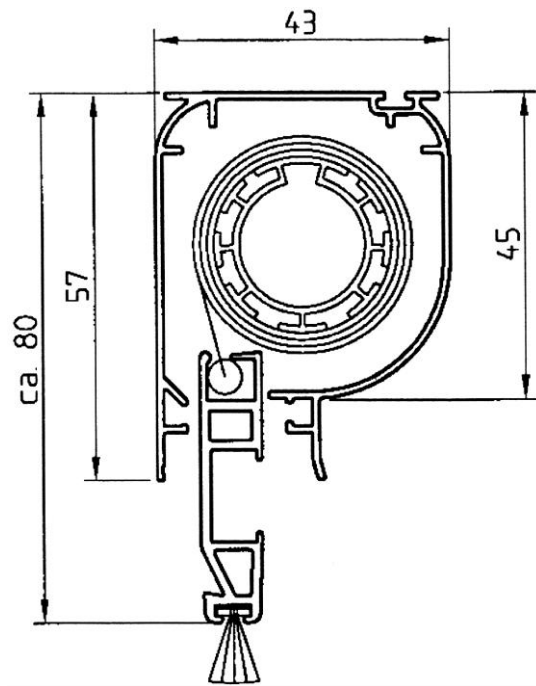

**Rollokasten**

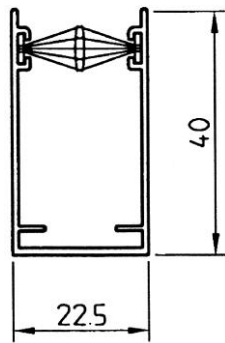

**Rollo  
Führungsschiene**

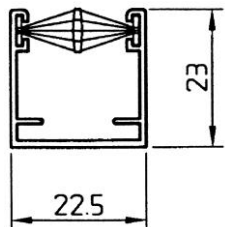

**Rollo  
Führungsschiene  
Tür unten**

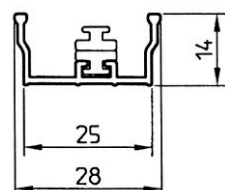

**Rollo  
Seitenprofil Tür**

# Insektenschutz – Spannrahmen

## „Variante 1/8“

für flächenversetzte und halbflächenversetzte Kunststofffenster

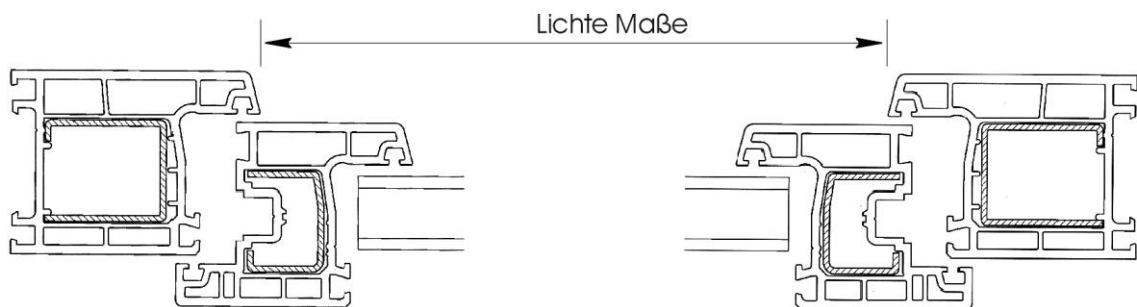

Zur Herstellung eines Insektenschutz – Spannrahmens benötigen wir die „Lichten Maße“ des Fensterrahmens. Jeweils in der Breite und in der Höhe. Wir beziehen dann 2 mm Montagespiel bei der Fertigung ein! Beachten Sie bitte dass der Spannrahmen links und rechts min. 11 mm und nach oben min. 20 mm Auflage bzw. Montagespiel benötigt. Als Einbautiefe benötigt Sie 11 mm.

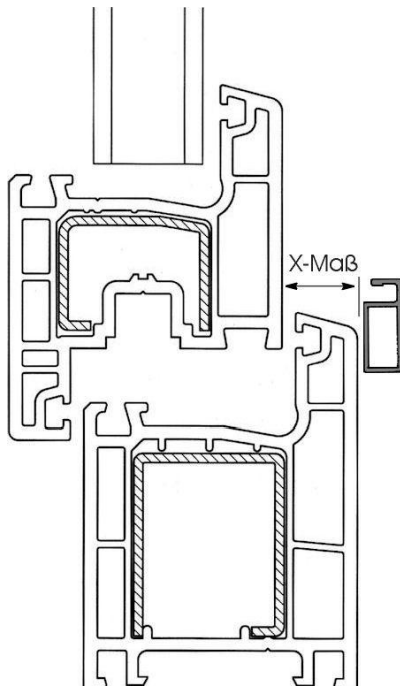

Zur Ermittlung der Größe des Einhängewinkels bestimmen Sie bitte das **X – Maß**. Bitte beziehen Sie den Dichtgummi im Rahmen beim Messen mit ein.

Im Regelfall verwenden wir bei der Variante 1/8 das Profil 302 umlaufend. Sollte Sie aber an Ihrem Fenster zu wenig Auflage oder zu wenig Einbautiefe haben so können wir den Spannrahmen auch mit anderen Profilen kombinieren bzw. aus anderen Profilen fertigen.

# Insektenschutz – Spannrahmen

## „Variante 1/8.5“ bzw. „1/8.5B“

Für flächenversetzte Holzfenster mit oder ohne Wetterschenkel

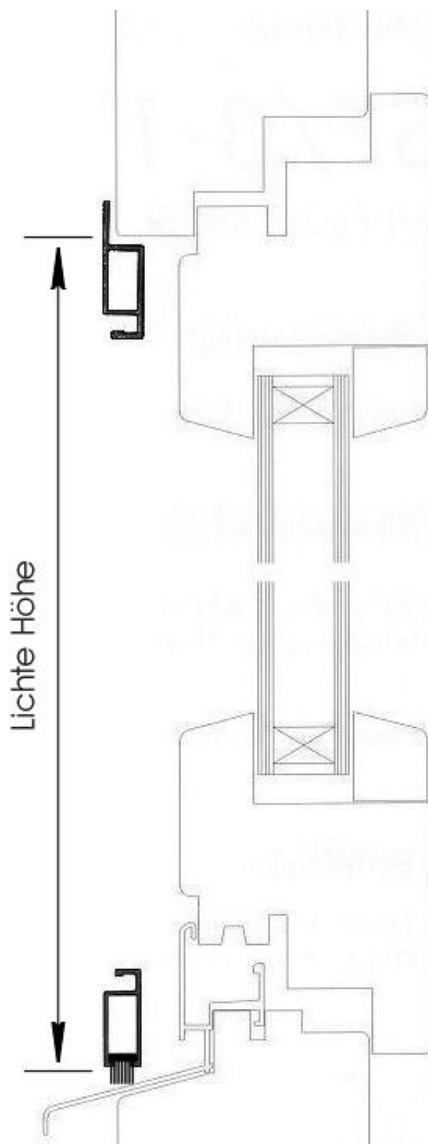

Die „Lichten Maße“ bei einem Holzfenster ermitteln Sie bitte wie in der Zeichnung dargestellt. Sollte das Fenster an der Stockabdeckung seitlich Endstücke besitzen, so beziehen Sie diese beim Messen mit ein. Bei der Variante für Holzfenster befinden sich oben 2 Eihängewinkel welche festgenietet sind. Unten sitzen seitlich 2 Eindhrehwinkel.

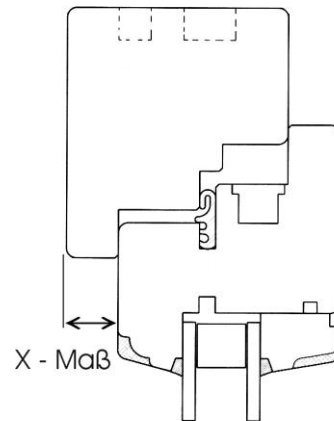

Auch für das Holzfenster benötigen wir das **X – Maß**.

# Insektenschutz – Spannrahmen

## „Variante 1/6“

Für Aluminiumfenster

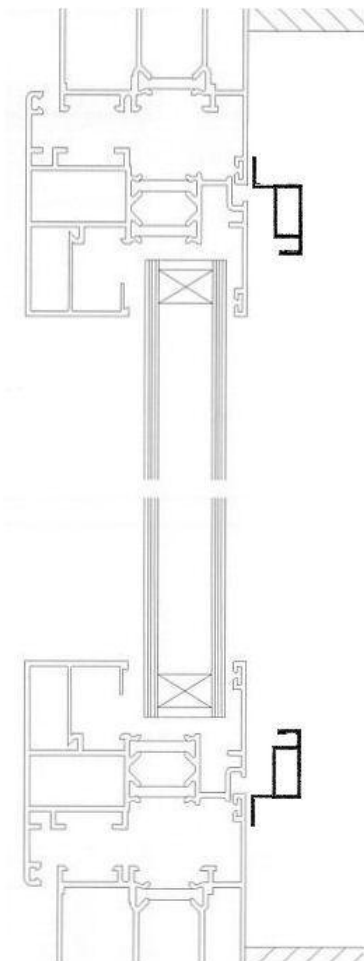
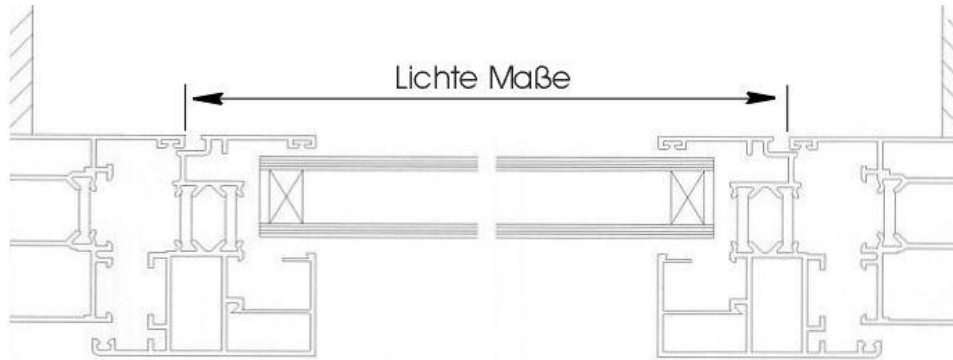

Bei den Insektenschutz –Spannrahmen für Aluminiumfenster verwenden wir umlaufend das Profil „17“. Unten sitzt je ein fester Einhängewinkel und oben je ein Winkel zum eindrehen. Auch hier benötigen wir zur Bestimmung des Winkels das **X-Maß**.

# Insektenschutz - Drehtür Variante „DT1“

Nach außen öffnend

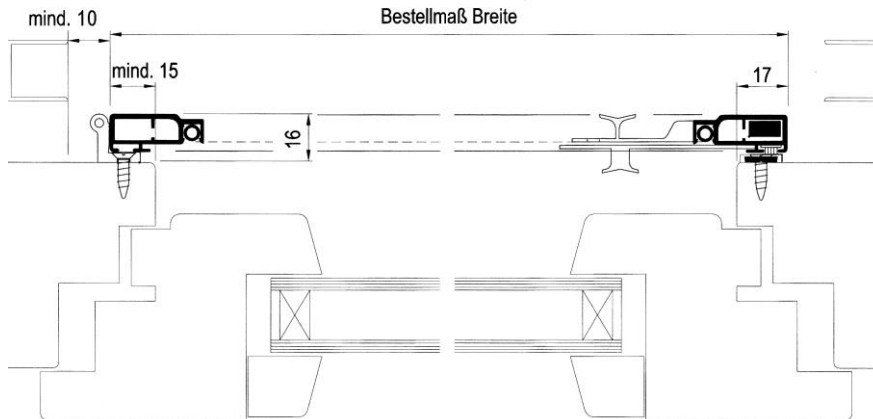

Beachten Sie, dass die Insektenschutz -Tür auf der Bandseite ca. 25mm Platz haben muss.  
Beachten Sie die Dreh - Richtung ( hier DIN rechts ).

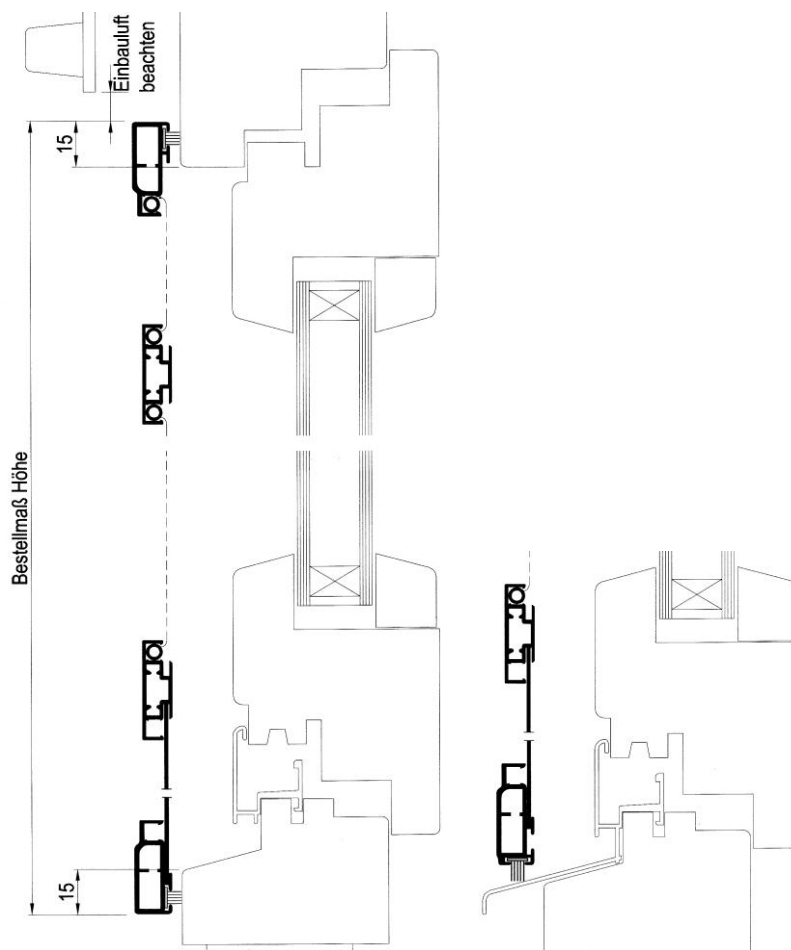

Die Insektenschutz -Tür benötigt 16 mm Einbautiefe (Vorderkante Rahmen bis z.B. Rollladen). In einigen Fällen kann es sinnvoll sein, unten oder bei wenig Auflage auch oben mit einer Bürste abzudichten.

# Insektenschutz - Drehtür Variante „DT2“

Nach außen öffnend

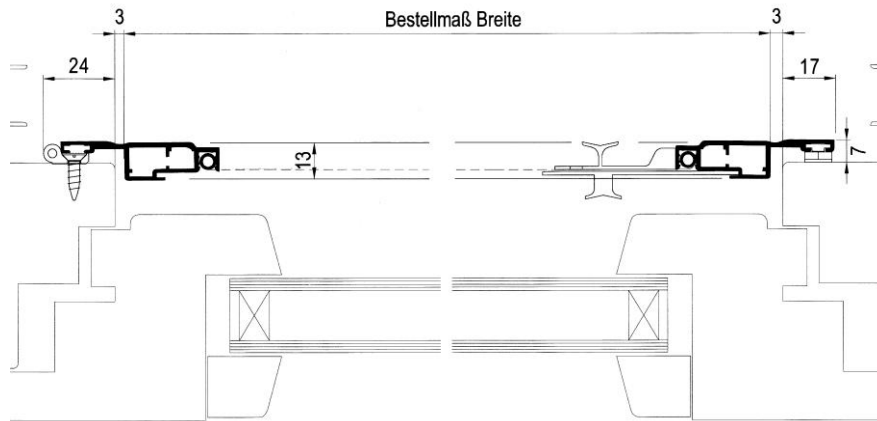

Wenn Sie vor Ihrer Tür einen Rollladen haben, welcher nur min 7mm Einbauluft zulässt, so können Sie eine Insektenschutz - Tür der Variante DT2 verwenden. Beachten Sie die Dreh - Richtung (hier DIN rechts).

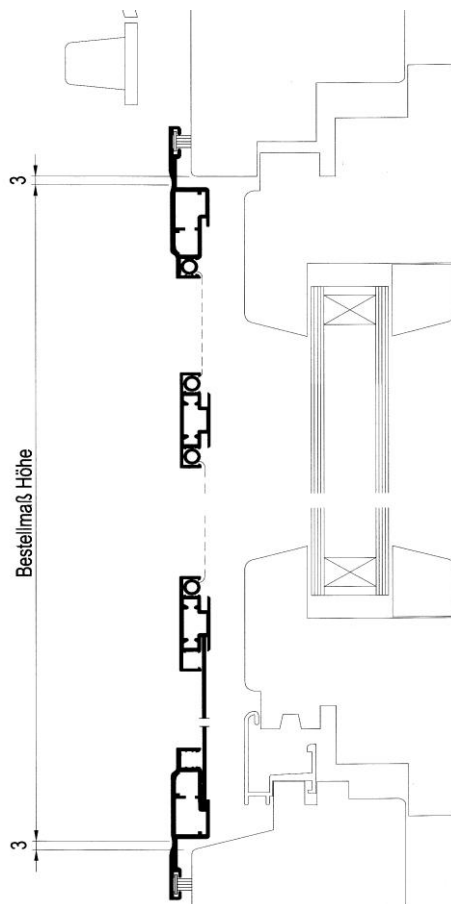

Die Insektenschutz-Tür benötigt 7 mm nach vorn und 6 mm ins lichte Maß. Für alle flächenversetzt und halbflächenversetzte Türen. Umlaufender Blendrahmen und ohne Wetterschenkel.

# Insektenschutz - Drehtür Variante „DT3“

Nach außen öffnend mit Montagerahmen

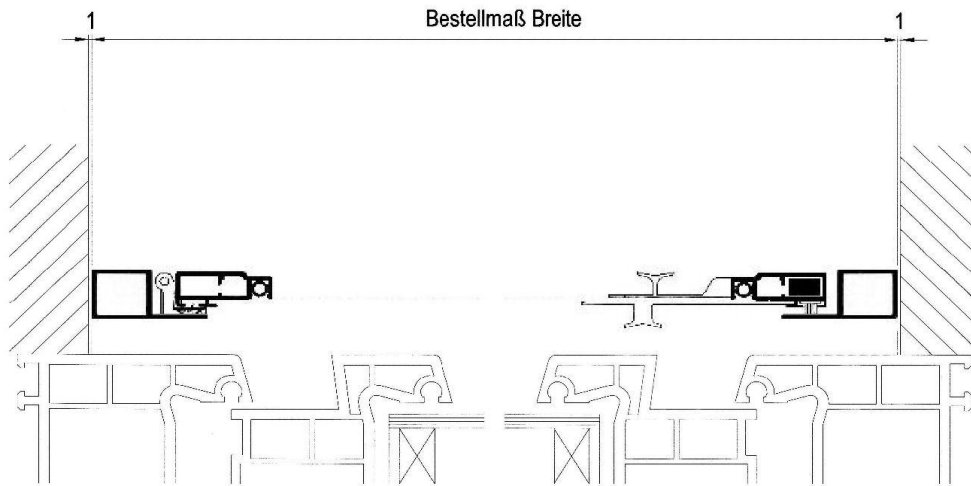

Wenn Sie keinerlei Möglichkeiten haben eine Insektenschutz Drehtür direkt am Türrahmen oder eventuell an einer Rollladenschiene zu befestigen, so empfiehlt die Verwendung eines Montagerahmens. Beachten Sie die Dreh – Richtung (hier DIN rechts).

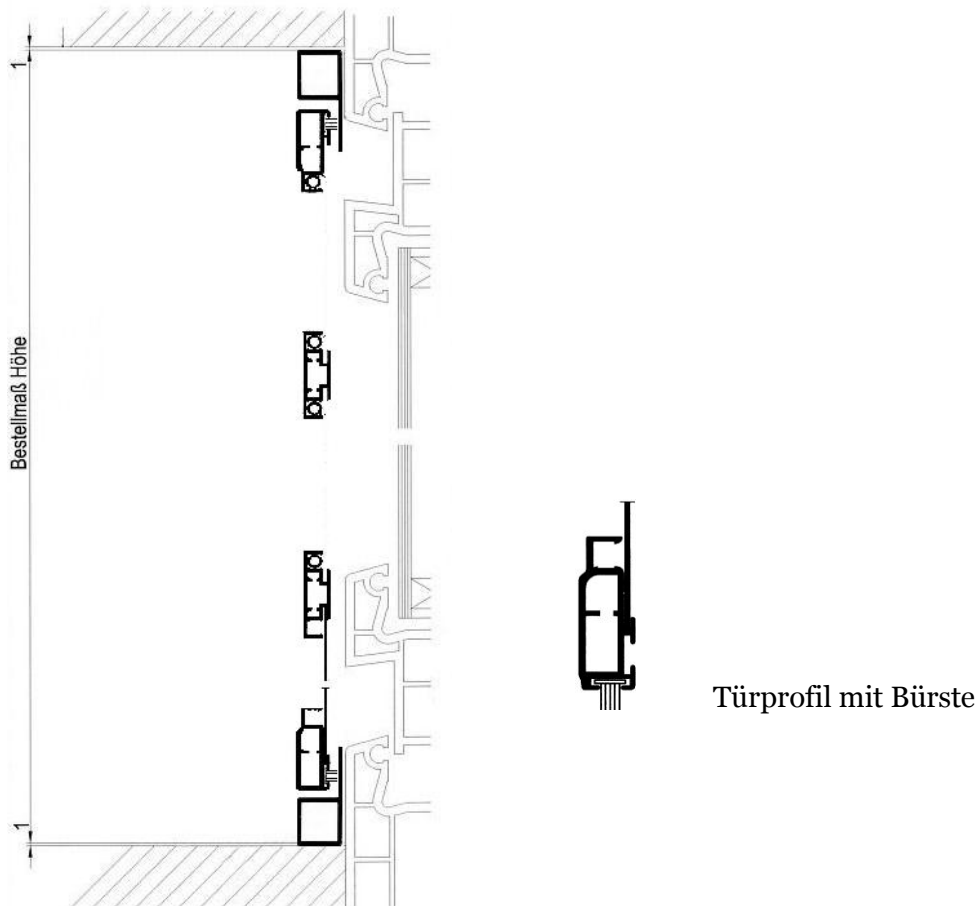

Vorzugsweise wird ein 3 seitiger Rahmen mit einer nach unten abdichtenen Bürste an der Tür verwendet. Bei 2 flügeligen Insektenschutz – Türen sollte ein 4 seitiger Montagerahmen verwendet werden.

# Insektenschutz - Schiebeanlage „SA“

Für Fenster und Türen

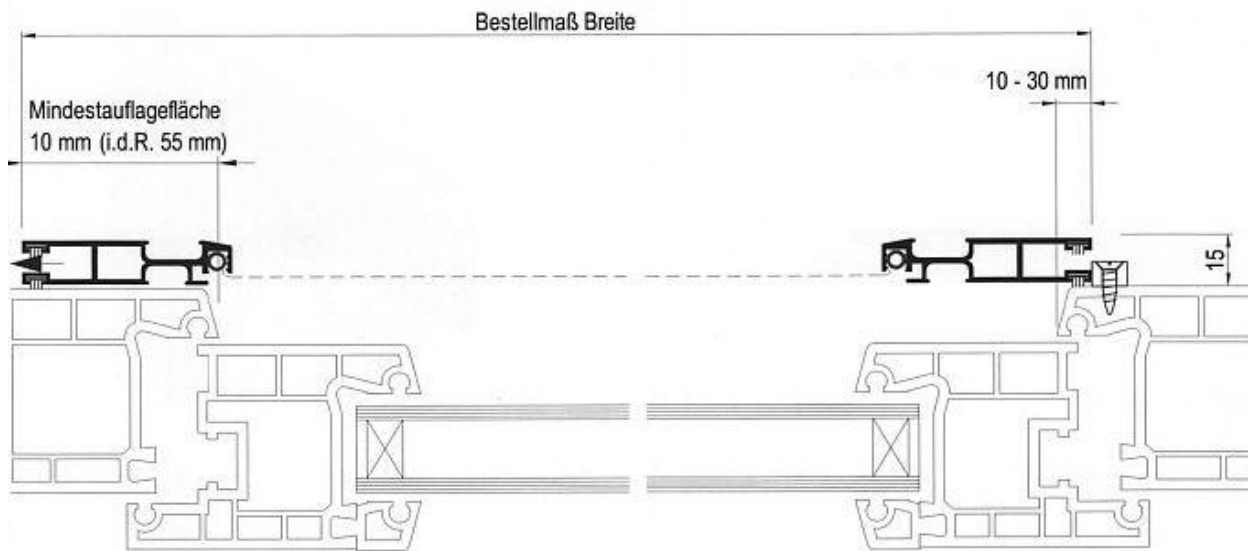

Schiebeanlage für alle Türen und Fenster mit umlaufendem bündigem Blendrahmen.  
Als Einbautiefe benötigen die Schiebeanlagen 15mm.

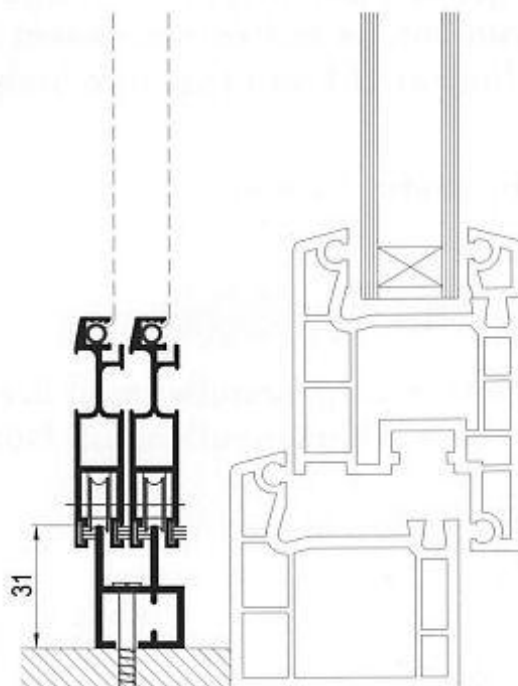

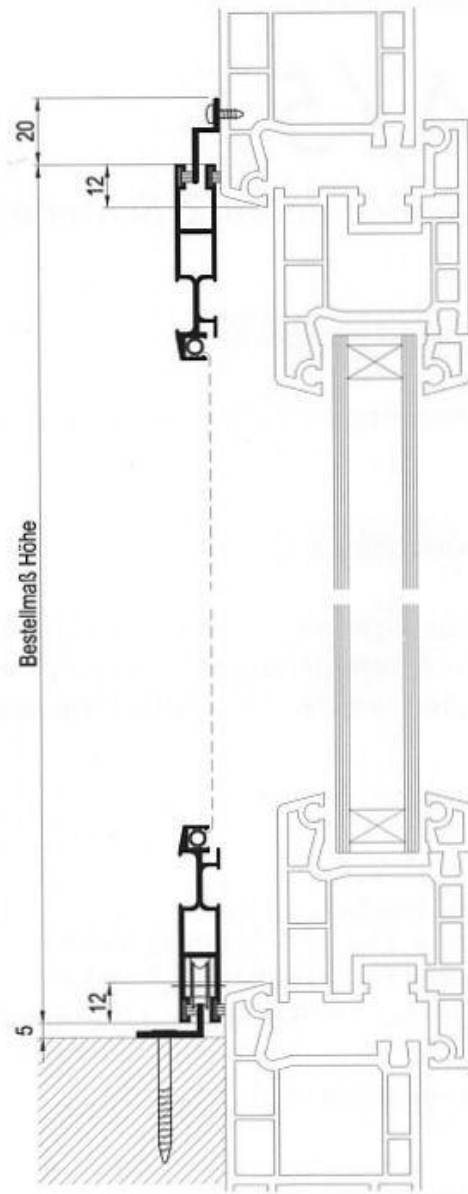
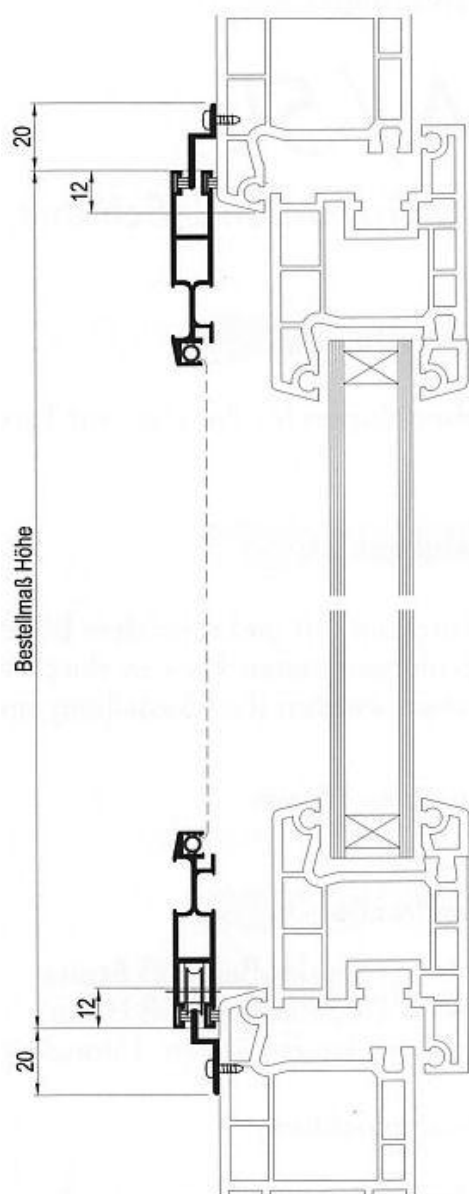

Je nachdem, welche baulichen Gegebenheiten vorliegen können Sie wahlweise L- oder Z-Schienen oder eine 2 bzw. eine 4 seitige Doppelaufschiene (**Achtung 29mm Einbautiefe!!**) verwenden. Bei allen Varianten können auch 2 Flügel verwendet werden. Beachten Sie jedoch bitte, dass die Länge der Schienen min. 2 x der Flügelbreite zuzüglich 20mm betragen muss.

# Lichtschachtabdeckung „LSA“

## Zum Schutz Ihres Lichtschachtes gegen Ungeziefer und Unrat

Mit einer „LSA“ schützen Sie ihren Lichtschacht sicher gegen Ungeziefer, Laub, Insekten, Nager, Fröschen usw.. Die „LSA“ besteht aus einem eloxierten Aluminiumrahmen mit einer Bespannung aus Edelmetallgewebe.

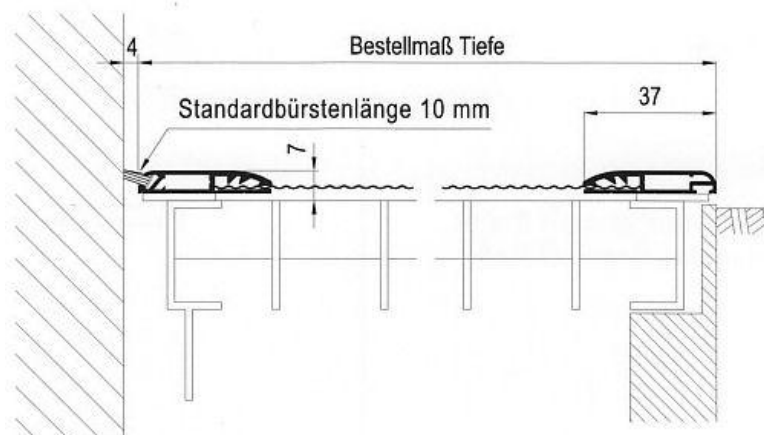
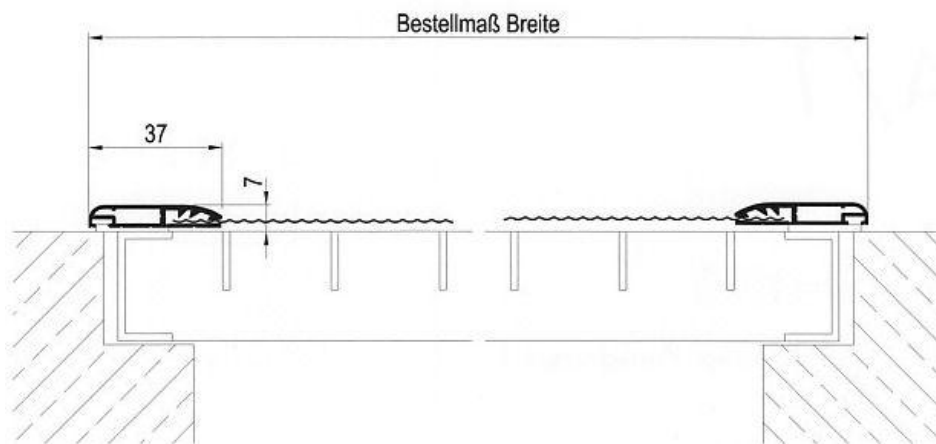

Unsere „LSA“ besitzen eine umlaufende Bürstendichtung nach unten und bei Bedarf nach hinten. Achten Sie auf reichlich Auflage für die Lichtschachtabdeckung.

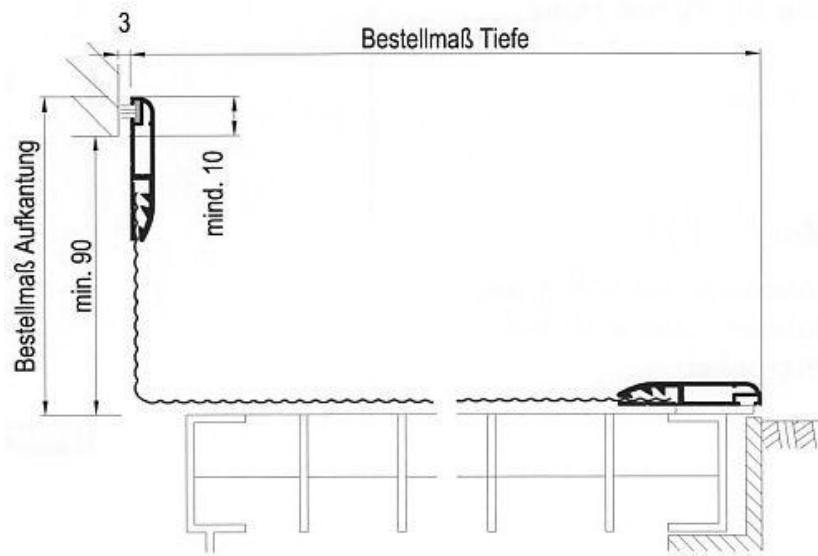

Sollte die Fensteröffnung über den Schacht hinausragen, so kann die „LSA“ abgekantet werden. (Bis 90 mm wird ein eloxierter Aluminiumwinkel an der „LSA“ befestigt)

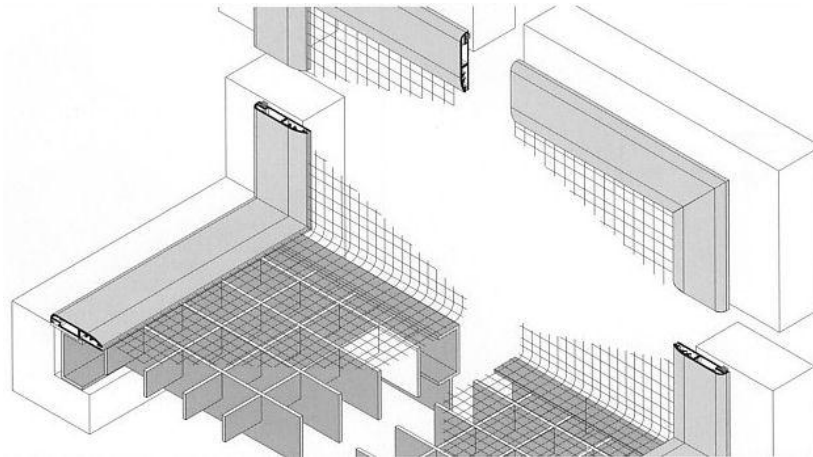

# Schiebeanlage Aluminium

für Balkon, Terrasse oder als Raumteiler

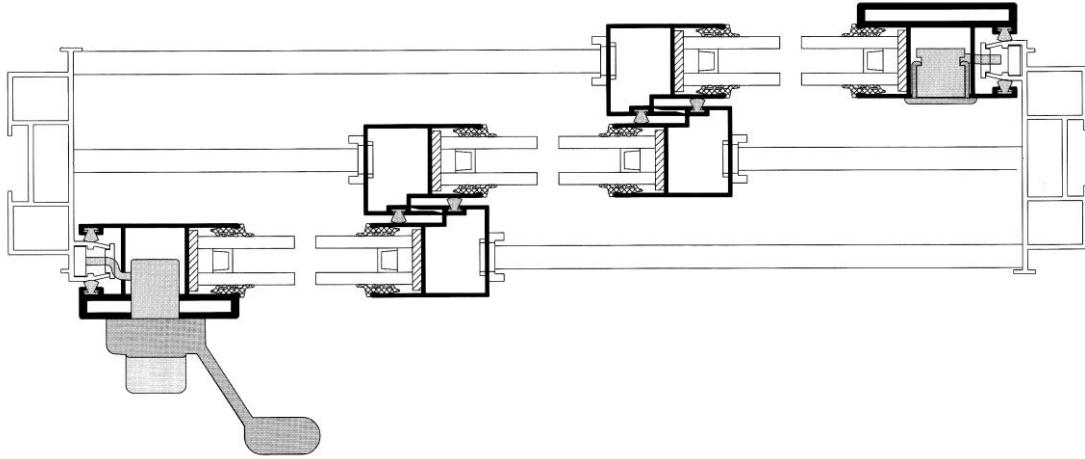

Unsere Aluminium – Schiebeanlagen fertigen wir in vielen Varianten von 2 bis 8 Flügel.

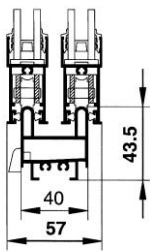

bis zu 4 Flügel auf 2  
Schienen

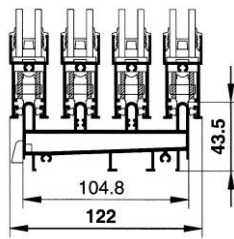

bis zu 8 Flügel auf 4  
Schienen

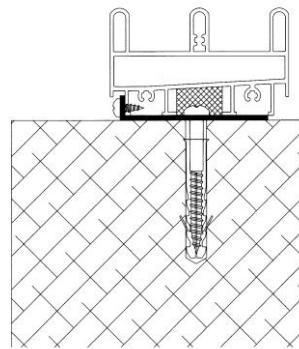

Montage auf  
Terrassenboden

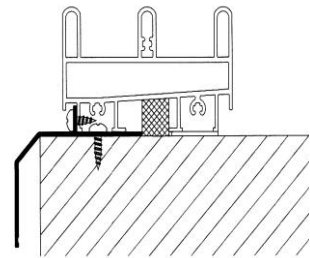

Montage auf Holz,  
Alu-Rohrprofil  
usw.

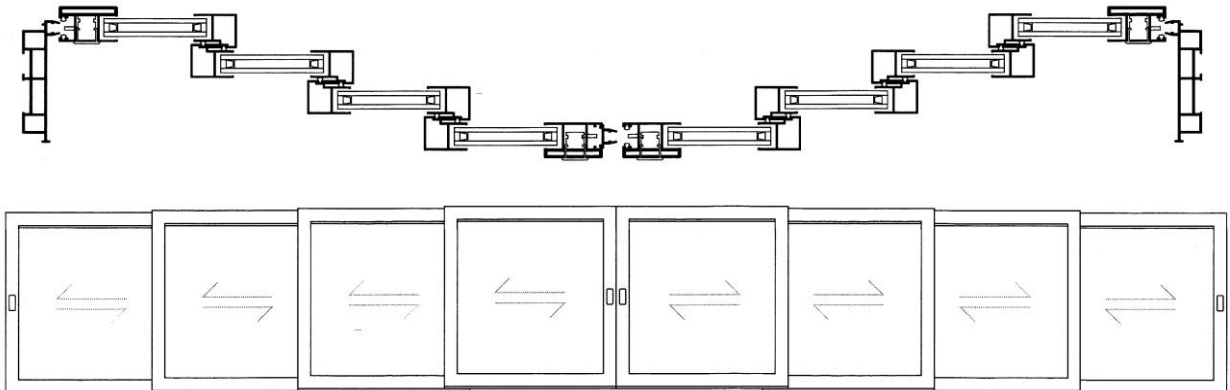

# Mehrzweckfenster „MZK“

Das Fenster für Keller, Garage, Stall usw.

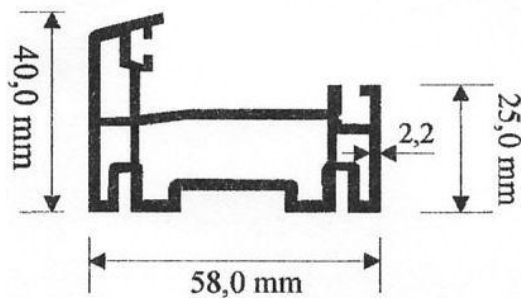
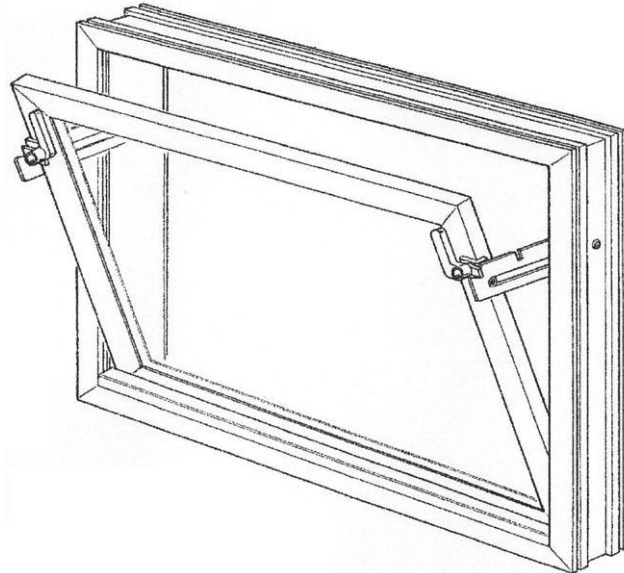

**Rahmen**

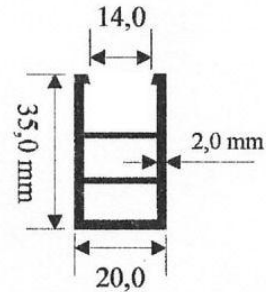

**Flügel**

Günstiges Kippfenster mit einer 14 mm ISO Verglasung (4-6-4) mit 8 mm Einfachglas oder 20 mm Festverglasung in weiß oder braun. Das Mehrzweckfenster kann in 2 Stellungen arretiert werden. Oben wird das Fenster von 2 Scheren mit Griff gehalten und unten sichert eine Glasleiste den Flügel. Anstelle des Flügels kann eine Sandwichplatte montiert werden, welche auf Wunsch mit einer Katzenklappe, mit einem Trockneranschluss oder ähnlichem versehen wird.